

Infos und Verkauf unter:

www.fassadenverkleidung.com

www.fassadenverkleidung24.de

www.fassaden-selleng.de

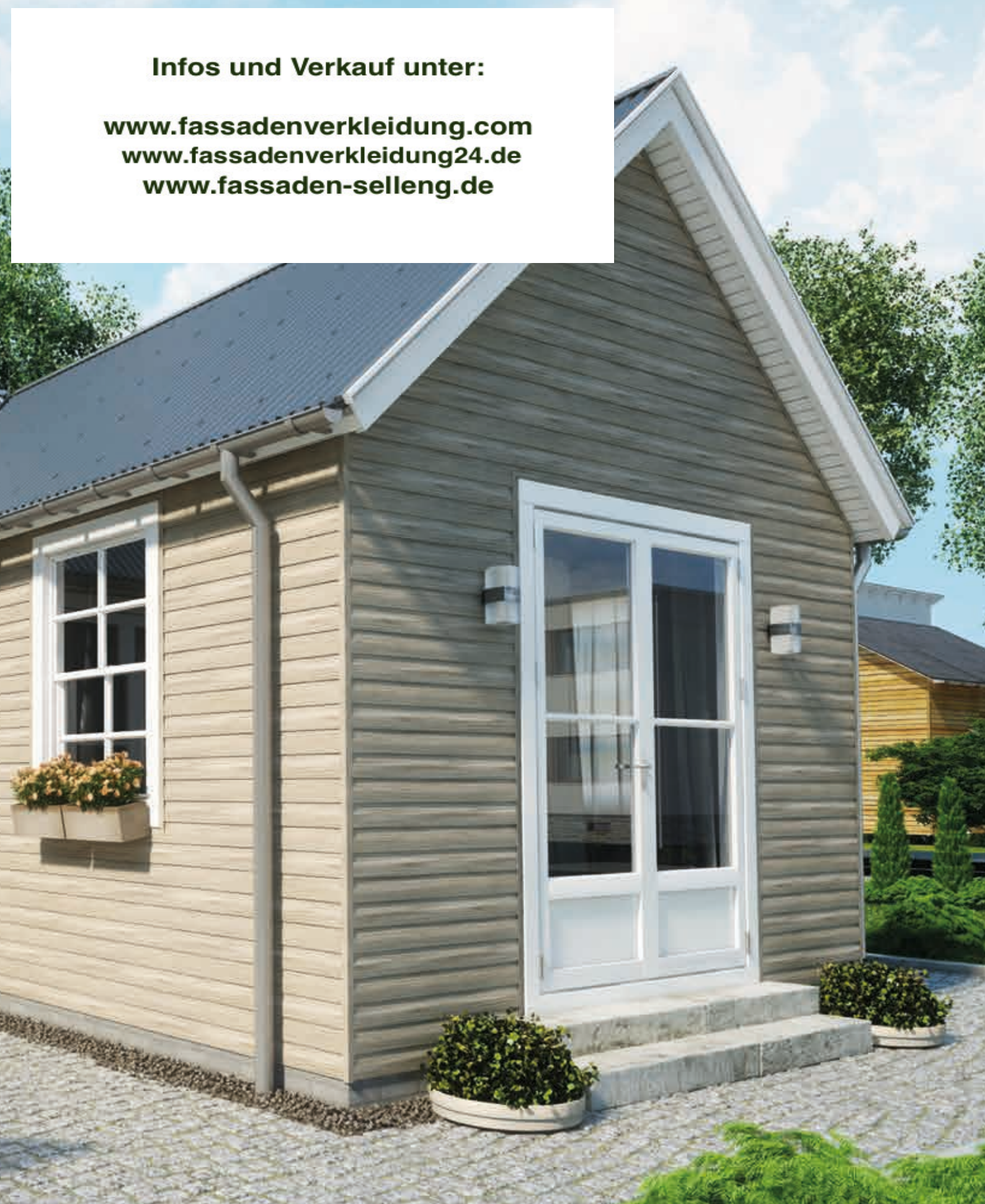

**VINYL SIDING / BARDAGE VINYL / VINYL SIDING /
VINYL GEVELBEKLEDING / VINYL SIDING / RIVESTIMENTO IN VINIL SIDING**



VINYL SIDING / BARDAGE VINYL / VINYL SIDING / VINYL GEVELBEKLEDING / VINYL SIDING / RIVESTIMENTO IN VINIL SIDING

EN | Vinyl siding is a perfect reproduction of wooden facades originating from US and Canada. This system is suitable for all kinds of buildings - both brick and wooden. Cladding is perfect for residential, public and industrial buildings. A wide range of colours and a wooden structure positively influences the aesthetics of a building. Low weight and ease of transport allows for assembly during any season using basic tools, even on your own. The cladding does not require any maintenance or painting throughout the whole life cycle. It is a non-toxic construction material, resistant to weather conditions, biological agents and most chemicals. It is perfect for thermally insulated buildings and provides facade ventilation. A comprehensive range of accessories accelerates assembly.

FR | Ce bardage permet de reproduire de façon parfaite les façades en bois qui amènent matière, chaleur et couleur. Ce système permet un habillage des surfaces de façades de tout type de bâtiment - en béton et en bois. Une large palette de couleurs et de structures du bois améliorent l'aspect esthétique des façades. La facilité de transport et son faible poids permet -tent de poser le bardage à tout moment de l'année, en utilisant simple -ment un outillage standard. Ce revêtement ne nécessite pas d'entretien ni de mise en peinture durant toute sa durée de vie. Le bardage est un matériau de construction non-toxique et difficilement inflammable, il est résistant aux intempéries, aux facteurs biologiques et à la plupart des substances chimiques. Il rend possible la mise en place d'une isolation par l'extérieur du bâtiment et assure la ventilation de la façade. Une gamme complète de profils permet des finitions de grande qualité de façon aisée et rapide.

DE | Die Vinylverkleidung ist eine ausgezeichnete Imitation der hölzernen Fassaden, die aus den USA und Kanada kommt. Das System der Vinylverkleidung ermöglicht Fassadenflächen aller Gebäudearten zu deckungemauerten und hölzernen. Die Fassadenplatten erfüllen ausgezeichnet ihre Funktion sowohl in Wohnhäusern als auch in gemeinnützigen oder industriellen Gebäuden. Große Vielfalt der Farben und Holzstruktur der Platten beeinflussen positiv die Ästhetik der Fassade. Die Platten sind leicht und sie lassen sich einfach transportieren, deswegen kann die Vinylverkleidung in jeder Jahreszeit mit Grundwerkzeugen sogar selbst vom Kunden eingebaut werden. Der Belag erfordert weder Konservierungsmaßnahmen noch Streichen während der ganzen Benutzungsdauer. Die Vinylverkleidung ist ein ungiftiges und schwer entflammbares Baumaterial, das witterungs-; gegen biologische Bedingungen und meisten Chemikalien beständig ist. Sie bewährt sich ausgezeichnet im Einsatz mit der Isolierung des Gebäudes und stellt Belüftung der Fassade sicher. Große Vielfalt der Leisten für Ausarbeiten vereinfacht und beschleunigt die Montagezeit.

ES | El revestimiento es una perfecta reproducción de las fachadas de madera de Estados Unidos y Canadá. El sistema es compatible con cualquier tipo de edificios - tanto de ladrillo como de madera. El revestimiento es perfecto para edificios residenciales, públicos e industriales. Una amplia gama de colores y una textura de madera influyen positivamente la estética del edificio. El bajo peso y facilidad de transporte permiten el montaje en cualquier época del año empleando herramientas básicas, incluso de bricolaje. El revestimiento no requiere de ningún mantenimiento o pintado durante la vida útil del mismo. Es un material de construcción no tóxico, resistente a las condiciones climatológicas, agentes biológicos y a la mayoría de productos químicos. Es perfecto para el aislamiento térmico de edificios y proporciona ventilación a la fachada. Una amplia gama de accesorios facilitan y aceleran el montaje.

NL | De gevelbekleding is een perfecte imitatie van houten gevels en stamt af van gevels in de VS en Canada. Met dit systeem is het mogelijk het develop- pervlak van alle typen bakstenen en houten gebouwen te bedekken. De gevelbekleding is uitstekend toepasbaar op zowel woonhu-izen als openbare- en bedrijfsgebouwen. De grote diversiteit aan kleur- en houtstructur- ur van de panelen beïnvloeden zeer positief de esthetiek van de gevel. Het lage gewicht en het vervoersgemak dragen bij aan de verwerking van de gevelbekle- ding, in elk seizoen, en met gebruik van basis handgereedschap. De bekleding vereist geen onderhoud en verven is gedurende de gehele gebruiksperiode niet nodig. De gevelbekleding is een niet giftig, brandwerend bouwmetaal dat bestand is tegen slechte weersomstandigheden, biologische stoffen en de meeste chemicaliën. Het is uitstekend geschikt voor toepassing in combinatie met thermische isolatiematerialen en zorgt daarbij voor de ventilatie van de gevel. Uitgebreide keuze van plinten maakt de montage eenvoudiger en sneller.

IT | Il siding è un'imitazione perfetta delle facciate in legno provenienti dal Canada e dagli Stati Uniti. Questo sistema permette di coprire la superficie della facciata di tutti i tipi di edifici - in muratura e in legno. I rivestimenti di facciata svolgono perfettamente il suo ruolo sia negli edifici residenziali che quelli di pubblica utilità o industriali. Una vasta gamma di colori, nonché la struttura del legno influiscono in modo positivo sull'estetica della facciata. Il basso peso e la facilità di trasporto permettono di realizzare le facciate con rivestimento siding in qualsiasi stagione, con utensili base, persino da soli. Il rivestimento non richiede nessuna manutenzione, né tinteggiatura per tutto il periodo di utilizzo. Il siding è un materiale da costruzione atossico e difficilmen- te infiammabile, resistente alle sfavorevoli condizioni atmosferiche, agli agenti biologici e alla maggior parte delle sostanze chimiche. È perfetto se utilizzato con l'isolamento termico dell'edificio, garantisce la ventilazione della facciata. Una vasta gamma di listelli di finitura semplifica e velocizza il montaggio.



ADVANTAGES • AVANTAGES • VORTEILE • VOORDELEN • VENTAJAS • VANTAGGI

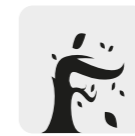
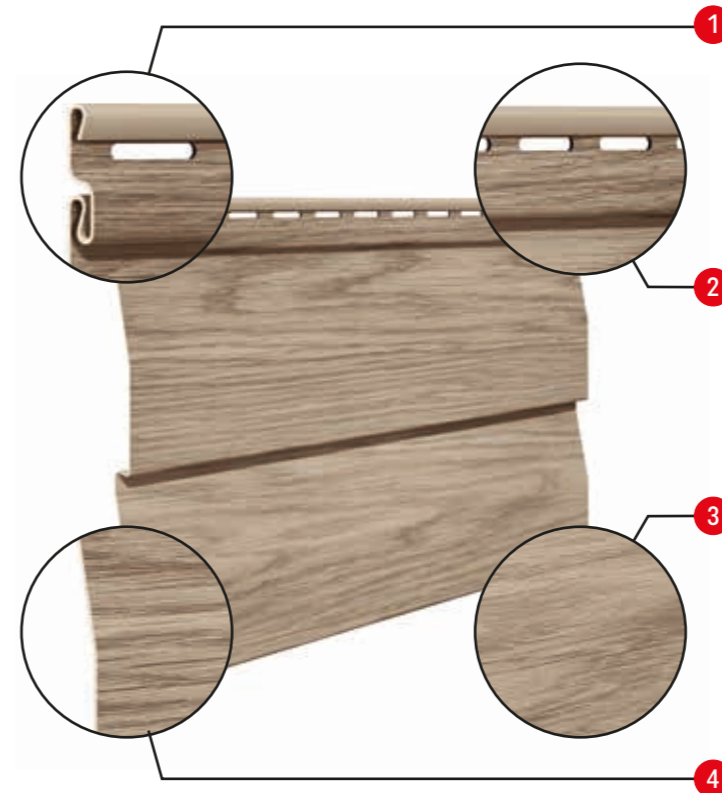

wind resistance • bonne résistance au vent • Beständigkeit gegen Orkan • weerstand tegen orkaan • resistencia al viento • resistenza al vento



easy installation • installation rapide • einfache Montage • eenvoudige montage • instalación fácil • montaggio facile

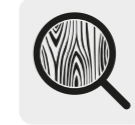

perfect reproduction of natural wood • reproduction parfaite du bois naturel • die Perfekte Reproduktion von Naturholz • perfecte nabootsing van natuurlijk hout • perfecta reproducción de madera natural • lperfecta riproduzione del legno naturale

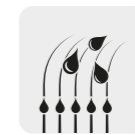

easy to keep clean thanks to its texture that allows for easy water outflow • facile à nettoyer grâce à la structure de surface qui permet l'écoulement libre de l'eau • leicht zu reinigen, dank der Oberflächenstruktur, die einen freien Ablauf des Wassers ermöglicht • gemakkelijk om schoon te maken, dankzij de oppervlaktestructuur, die afvoer van water mogelijk maakt • fácil de mantenerlo limpio gracias a su textura que facilita el drenaje del agua • facile da pulire grazie alla struttura di superficie che che permette la scolarura libera dell'acqua

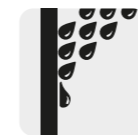

moisture resistant • résistance à l'humidité • Feuchtigkeitsbeständigkeit • waterbestendigheid, vochtbestendigheid • resistencia a la humedad • resistenza all'acqua e all'umidità



no maintenance required • ne nécessite pas d'entretien • wartungsfrei • vereist geen onderhoud • no requiere de mantenimiento • non richiede manutenzione



quick installation • installation facile • schnelle Montage • snelle montage • instalación rápida • montaggio veloce



pests resistant • résistant aux ravageurs • beständig gegen Schädlinge • bestendigheid tegen ongedierte • resistentes a las plagas • resistente ai nocivi

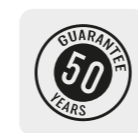

50 years warranty • garantie de 50 ans • 50-Jahre-Garantie • 50 jaar garantie • 50 años de garantía • 50 anni di garanzia



facade ventilation • ventilation de façade • hinterlüftete Fassade • zorgt voor de gevelventilatie • fachada ventilada • permette la ventilazione della facciata



easy to clean • nettoyage facile • pflegeleicht • makkelijk schoon te houden • fácil de limpiar • facile da mantenere pulito

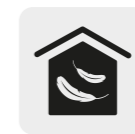

lightness that facilitates installation and does not load the structure • le faible poids facilite la pose et n'alourdit pas la structure • leichte Konstruktion, die Montage erleichtert und die Wände sind nicht belastet • lichtgewicht voor eenvoudige montage en zonder belasting van de constructie • ligero para una fácil instalación que no sobrecarga la estructura • leggerezza che facilita il montaggio e non appesantisce la struttura



environmental friendly • produit respectueux de l'environnement • umweltfreundlich • milieuvriendelijk • respetuoso con el medio ambiente • rispetta l'ambiente

VINYL SIDING / BARDAGE VINYL / VINYL SIDING / VINYL GEVELBEKLEDING / VINYL SIDING / RIVESTIMENTO IN VINIL SIDING

COLOUR RANGE • COULEURS • FARBTÖNE • KLEUREN • CARTA DE COLORES • COLORI

NATURE

EN | The THERMO-PRINTING technology allows for precise reproduction of any material. This is why we decided to use it for the production of siding which looks like natural wood. Additionally, surface made in this technology is resistant to mechanical damage and sunlight.

NL | THERMODRUK technologie maakt het mogelijk om nauwkeurige weergave van elk materiaal te projecteren. Daarom hebben wij besloten om het voor de productie van siding te gebruiken, die op natuurlijk hout lijkt. Bovendien, het oppervlak in deze technologie gemaakt, is tegen mechanische beschadiging en zonlicht bestand.

FR | La technologie de THERMO-IMPRESSION permet de reproduire fidèlement l'aspect de tout matériau. C'est la raison pour laquelle nous l'avons choisie pour fabriquer le bardage imitation bois naturel. De plus, une surface réalisée avec cette technologie offre une résistance aux chocs mécaniques et aux rayons solaires.

ES | La tecnología de IMPRESIÓN TÉRMICA permite crear imágenes gráficas perfectas de cualquier material. Es por eso que hemos decidido aplicarla en la producción de paneles de revestimiento exterior que parecen de madera natural. Además, el revestimiento fabricado en esta tecnología es resistente a daños mecánicos y rayos solares.

DE | Die THEROMDRUCK-TECHNIK ermöglicht die genaue Nachbildung jedes Stoffes. Wir haben uns also entschlossen, diese Technik bei Fassadenverkleidung einzusetzen, die wie natürliches Holz erscheint. Die mit dieser Technik hergestellten Oberflächen sind gegen mechanische Beschädigung und Sonnenstrahlenwirkung beständig.

IT | La tecnologia di TERMOSTAMPA permette la precisa riproduzione di ogni materiale. Perciò abbiamo deciso di utilizzarla nella produzione di rivestimenti che imitano il legno naturale. Inoltre, la superficie realizzata con questa tecnologia è resistente ai danneggiamenti meccanici ed all'azione dei raggi solari.

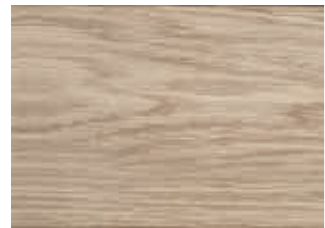

SVP-01
Marsh Oak • Chêne des Marais • Mooreiche • Moereseik • Roble Pantanoso • Quercia di Pallude



SVP-05
Snowy Oak • Chêne Neige • Schneeeiche • Sneeuweik • Roble Níveo • Quercia Bianca



SVP-05
Silver Cedar • Cèdre Argent • Silberzeder • Zilver Ceder • Cedro Plata • Cedro Argentato



SVP-05
Golden Oak • Chêne Doré • Goldene Eiche • Goud Eiken • Roble Dorado • Quercia Dorata

UNICOLOR

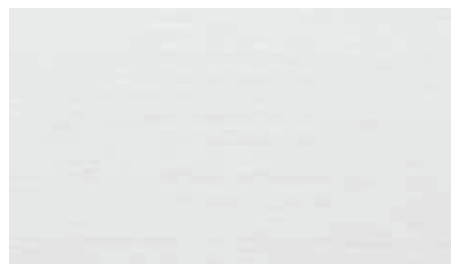

SV-01, SV-02, SV-05
White • Blanc • Weiß • Wit • Blanco • Bianco



SV-01, SV-02, SV-05
Light Grey • Gris Clair • Hellgrau • Lichtgrijs • Gris Claro • Grigio Chiaro

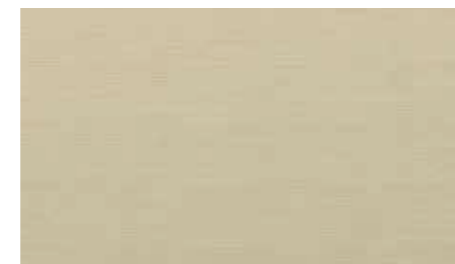

SV-01, SV-02, SV-05
Beige

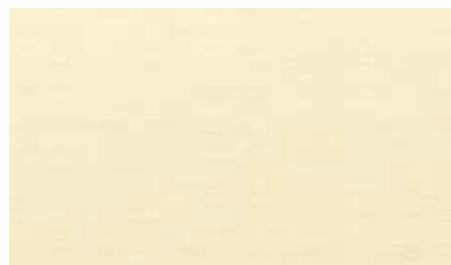

SV-01, SV-02, SV-05
Cream • Crème* • Cremefarben • Crème • Crema • Crema



SV-01, SV-02
Yellow • Jaune* • Gelb • Geel • Amarillo • Giallo



SV-01, SV-02
Light green • Vert Clair* • Hellgrün • Lichtgroen • Verde Claro • Verde Chiaro

* non distribué en France

EN | All colors shown in this publication are only sample colors and should not be considered as original ones **FR** | Toutes les couleurs présentées dans la présente publication sont données à titre d'exemple et ne doivent pas être considérées comme des couleurs originales **DE** | Aus drucktechnischen Gründen sind gegenüber den Originalen geringe Farbatweichungen möglich **NL** | Alle in deze publicatie kleuren zijn voorbeelden en moeten niet worden beschouwd als het origineel **ES** | Todos los colores que aparecen en esta publicación son orientativos y no deben ser considerados como originales **IT** | Tutti i colori riportati nella presente pubblicazione sono di natura orientativa e non sono da intendersi originali

SYSTEM'S ELEMENTS • ÉLÉMENTS DU SYSTÈME • SYSTEMELEMENTE • SYSTEEMCOMPONENTEN • COMPONENTES DEL SISTEMA • ELEMENTI DEL SISTEMA

SV-01/SVP-01

Double-bevelled siding • Lame à pli double • Siding, zweifach gebrochen • Gevelbekleding dubbel afgeschuind • Siding doble biselado • Siding a piegatura doppiata

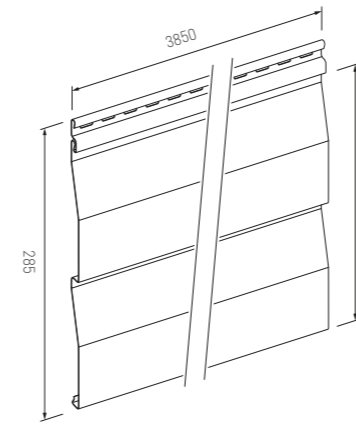

SV-02**

Single-bevelled siding • Lame à pli simple • Einzel-Siding, gebrochen • Gevelbekleding enkel afgeschuind • Siding biselado sencillo • Siding a piegatura semplice

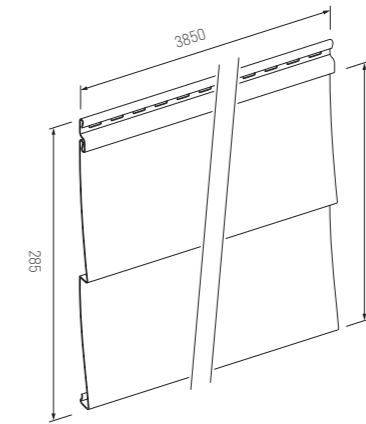

SV-05/SVP-05

Flat siding • Lame contemporaine • Flach siding • Flat paneel • Siding lamas lisas • Siading piano

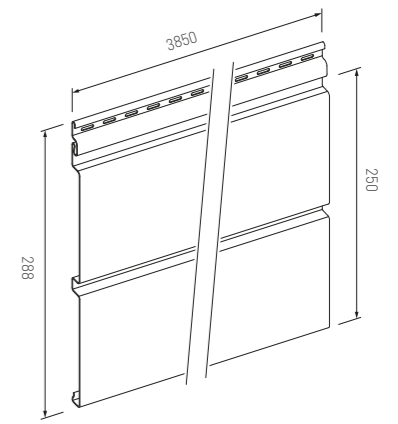

** on request • sur demande • auf Bestellung • op aanvraag • fabricación bajo pedido • su richiesta

SV-11

Starting trim • Profil de départ • Startleiste • Startlijst • Perfil inicio • Profilo iniziale

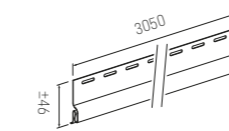

SV-12/SVP-12

Outside corner • Angle extérieur • Eckenteil aussen • Buitenhoek • Esquina exterior • Paraspigolo esterno

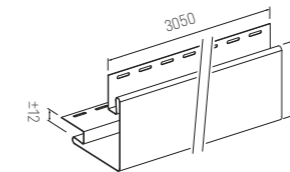

SV-13/SVP-13

Inside corner • Angle intérieur • Eckenteil, innen • Binnenhoek • Esquina interior • Paraspigolo interno

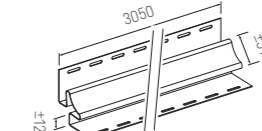

SV-14/SVP-14

Finish trim • Profil de finition • Endleiste • Endlijst • Remate de coronación • Profilo terminale

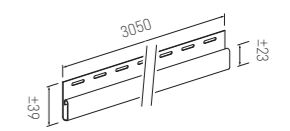

Nicht mehr lieferbar

SV-15/SVP-15

J-trim • Profil J • J-Leiste • J-lijst • Perfil J • Profilo J

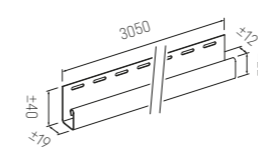

SV-16

Drip edge • Profil drip • Traufenleiste • Kaplijst • Perfil de alero • Profilo del cornicione

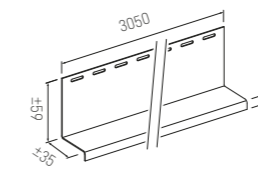

SV-17

Window flashing • Profil de menuiserie • Fensterleiste • Raamljst • Perfil de ventana • Profilo della finestra

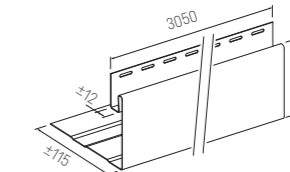

Nicht mehr lieferbar

SV-18/SVP-18

Joint trim • Profil de jonction H • Verbinder • Verbindungsselement • Unión • Elemento di giunzione

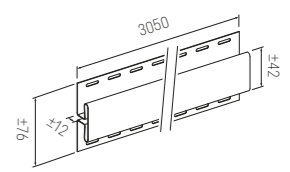

SV-19

Fasade flashing • Profil de façade • Fassadenleiste • Gevellijst • Perfil de fachada • Profilo della facciata

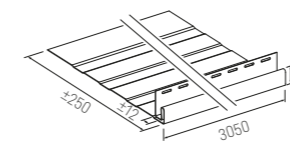

SV-20

Fasade flashing • Profil de menuiserie • Fassadenleiste • Gevellijst • Perfil de fachada • Profilo della facciata

Nicht mehr lieferbar

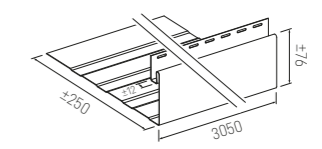



SV-17



SV-14/SVP-14



SV-15/SVP-15



SV-19



SV-12/SVP-12



SV-20



SV-16



SV-13/SVP-13



SV-01/SVP-01



SV-02



SV-05/SVP-05



SV-18/SVP-18



SV-11



profile.vox.pl
voxprofile.fr

Profile VOX sp. z o.o. sp. k.
ul. Gdynska 143, 62-004 Czerwonak
Poland

VOX PROFILE SAS
Centre d'Affaires, 5 boulevard Vincent Gâche
44200 Nantes
France



V. 04.2016